

# MANUALUL DEȚINĂTORULUI



Citiți cu atenție acest  
manual înainte de  
utilizare!

# K&SIBASIC

SIMPLE ENERGY

Generator invertor

KSB 12i S

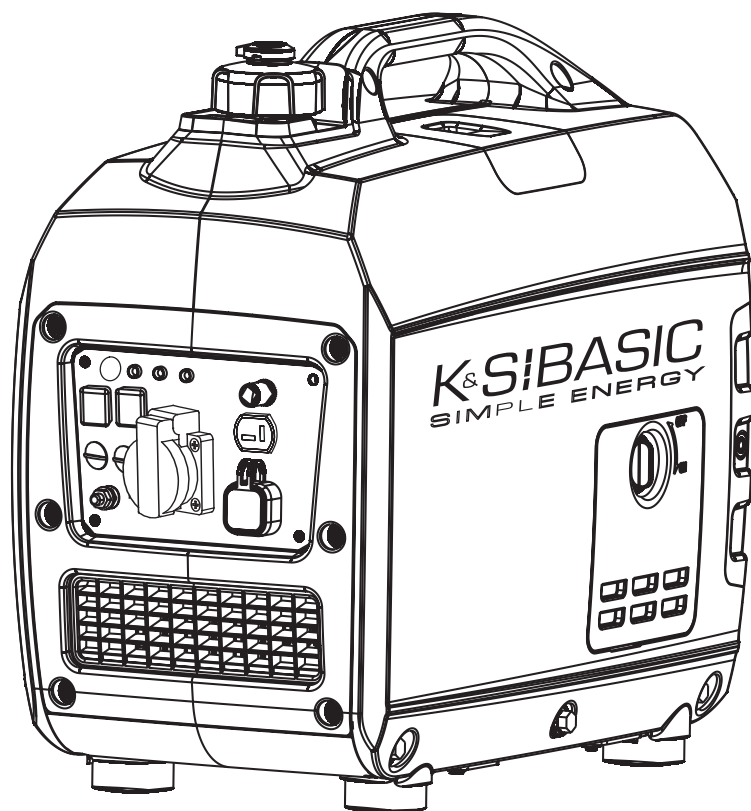



Vă mulțumim pentru alegerea produselor **K&S Basic®**. Acest manual conține o scurtă descriere a regulilor de siguranță, utilizare și depanare. Mai multe informații pot fi găsite pe site-ul oficial al producătorului în secțiunea suport: **[konner-sohnen.com/manuals](http://konner-sohnen.com/manuals)**

De asemenea, puteți accesa secțiunea suport și descărca versiunea completă a manualului prin scanarea QR codului, sau pe site-ul oficial al importatorului: **[www.konner-sohnen.com](http://www.konner-sohnen.com)**



*Ne pasă de mediu și credem că este recomandabil să economisim cantitatea hârtiei utilizate, deci tipărim o versiune concisă a celor mai importante secțiuni.*



**Asigurați-vă că verificați versiunea completă a manualului de instrucțiuni înainte de utilizare!**



Producătorul își rezervă dreptul de a face modificări la generatoare, care ar putea să nu fie menționate în acest manual. Pozele și fotografiile produsului pot varia față de aspectul său real. La sfârșitul acestui manual, puteți găsi informații de contact, pe care le puteți utiliza în caz că apar orice probleme sau întrebări referitoare la generator.

Toate informațiile din acest manual se bazează pe cele mai recente informații disponibile la momentul tipăririi. Lista actuală a centrelor de service o puteți găsi pe site-ul web al importatorului oficial: **[www.konner-sohnen.com](http://www.konner-sohnen.com)**



**ATENȚIE – PERICOL!**



**Nerespectarea recomandărilor marcate cu acest semn poate duce la vătămări grave sau deces al operatorului sau altor persoane.**



**VĂ RUGĂM SĂ REȚINEȚI!**



**Informații utile referitor la exploatarea echipamentului.**

*Descrierea simbolului de siguranță și altor etichete – vezi versiunea electronică completă.*

## INSTRUCȚIUNI DE SIGURANȚĂ

1

Nu folosiți generatorul în încăperi cu ventilație proastă sau în condiții de umiditate excesivă. Nu puneți generatorul în apă sau pe sol umed. Nu expuneți generatorul la ploaie, zăpadă și la lumina directă a soarelui pe perioade îndelungate. Puneți generatorul pe o suprafață plană și dură, departe de lichide/ gaze inflamabile (la o distanță de minim 1 m). Instalați generatorul la o distanță de nu mai puțin de 1 m de panoul de control frontal și de cel puțin 50 cm fiecare parte, inclusiv partea superioară a generatorului. Nu permiteți accesul persoanelor neautorizate, al copiilor și animalelor în zona de lucru. Purtați încălțăminte și mănuși de protecție.



**ATENȚIE-PERICOL!**



**La instalarea generatorului, acordați atenție capacității aparatelor electrice și curentului lor de pornire, care poate fi de câteva ori mai mare decât curentul nominal. Generatorul nu poate funcționa în condiții de suprasarcină la pornirea consumatorilor cu un curent de pornire mai mare decât puterea maximă a generatorului.**



**ATENȚIE-PERICOL!**



**Acordați atenție la numărul de faze ale generatorului și instalației electrice. Un generator trifazat este potrivit doar pentru consumatorii de energie trifazici. Nu conectați niciodată un generator trifazat la o rețea trifazată dacă nu aveți consumatori de energie trifazici.**



**ATENȚIE-PERICOL!**



**Deoarece gazele de esapament conțin dioxid de carbon (CO<sub>2</sub>) și monoxid de carbon (CO) toxice, care pun viața în pericol, este strict interzisă plasarea generatorului în clădiri rezidențiale, încăperi conectate la clădiri rezidențiale printr-un sistem comun de ventilație, alte încăperi din care gazele de esapament pot pătrunde în clădirile rezidențiale.**

**ATENȚIE – PERICOL!****Dispozitivul generează energie electrică. Respectați măsurile de siguranță pentru a evita electrocutarea.****IMPORTANT!****Generatorul trebuie utilizat ca sistem IT sau TN în funcție de aplicație. Împământarea și măsurile de protecție suplimentare, cum ar fi monitorizarea izolației sau protecția împotriva contactului accidental (dispozitiv de curent rezidual) trebuie să fie prevăzute în funcție de aplicație și de sistemul utilizat.**

Generatorul produce electricitate care ar putea duce la un șoc electric în cazul nerespectării reglementărilor privind siguranța. Generatoarele K&S Basic au fost proiectate inițial ca un sistem IT cu protecție de bază prin izolarea pieselor sub tensiune periculoasă conform DIN VDE 0100-410. Carcasa generatorului este izolată de conductorii L și N care transportă curent. Generatorul trebuie să fie împământat în toate cazurile, cu excepția unui sistem IT cu un fir neutru izolat și o legătură. Un sistem IT împământat necesită utilizarea unui dispozitiv de monitorizare a izolației. Mai multe detalii privind utilizarea generatorului în sistemele IT și TN pot fi găsite pe site-ul nostru web sau solicitate de la asistența noastră tehnică. Firele cu izolația stricată sau defectă trebuie înlocuite. De asemenea, trebuie înlocuite contactele uzate, deteriorate sau ruginite.

**IMPORTANT!****Este interzisă conectarea la generator a dispozitivelor care pot genera impulsuri de curent și direcționa energia către generator (stabilizatoare de tensiune, dispozitive cu frâne electronice, invertoare on-grid și hibride etc.).**

Generatorul și consumatorii de energie formează un sistem închis, cu elemente care se afectează reciproc. Acest sistem este diferit din punct de vedere fizic de rețeaua publică, deoarece este afectat în mod semnificativ de factori precum sarcina neechilibrată pe o fază și consumul de curent neliniar de către consumatorii de energie, care pot provoca daune generatorului și consumatorilor de energie conectați la acesta.

**ATENȚIE – PERICOL!****Avertisment! Nu utilizați generatorul, dacă sunteți obosit, sub influența alcoolului sau al drogurilor/medicamentelor. Neatenția poate provoca vătămări grave.****ATENȚIE – PERICOL!****Utilizarea corectă a generatorului va asigura o exploatare sigură a acestuia. Folosirea dispozitivului pentru alte scopuri va priva dreptul de garanție.**

## MĂSURI DE PREVEDERE LA EXPLOATAREA GENERATORULUI PE BENZINĂ

## 1.2

Nu porniți generatorul dacă este conectat la un consumator! Deconectați sarcina înainte de a opri motorul. Pentru generator este recomandată folosirea doar benzinei fără plumb. Nu folosiți alt tip de combustibil! Înainte de a porni generatorul, este necesar mai întâi să se definească locul și mijloacele opririi de urgență a acestuia! Este interzis să alimentați cu combustibil în timpul funcționării generatorului!

**VĂ RUGĂM SĂ REȚINEȚI!****Combustibilul contaminează pământul și pânzele freatice. Nu permiteți scurgerea de benzină din rezervor!****ATENȚIE-PERICOL!****Atenție! Nu folosiți generatorul dacă sunteți obosiți sau sub influența drogurilor sau alcoolului. Neatenția poate duce la vătămări grave.**



**IMPORTANT!**



**Folosirea dispozitivului în alte scopuri anulează dreptul la garanție gratuită.**

## PRECAUȚII LA FOLOSIREA GENERATORULUI CU BENZINĂ

1.2

Nu porniți generatorul dacă există sarcină electrică! Deconectați sarcina înainte de a opri motorul. **Pentru generator se recomandă să folosiți doar benzină fără plumb.** Este interzis să utilizați kerosen sau alte tipuri de combustibil. Înainte de a porni generatorul trebuie să determinați locul și mijlocul prin care se face oprirea de urgență. Nu realimentați generatorul în timpul funcționării.



**ATENȚIE-PERICOL!**



**Combustibilul contaminează solul și apa din sol. Nu lăsați benzina să se scurgă din rezervor!**

## PREZENTARE GENERALĂ

2

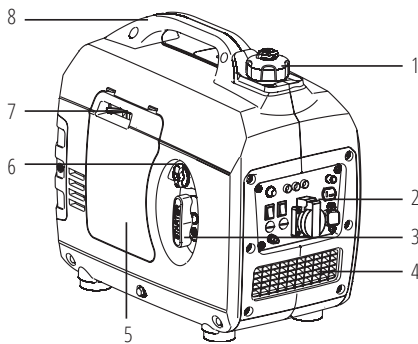

1. Ventilul de aer al bușonului de la rezervorul de combustibil
2. Panou de comandă
3. Starter manual
4. Grilaj de ventilație
5. Capac întreținere
6. Robinet combustibil
7. Clapetă aer
8. Mânere de transport

1. Mufă paralelă generator
2. Întrerupător motor
3. Întrerupător mod economie (ECON)
4. Buton de resetare
5. Indicator nivel ulei
6. Indicator suprasarcină
7. Indicator tensiune
8. Siguranță 12V CC
9. Priză 12V/5A CC
10. 2 ieșiri USB
11. 1x priză 16A CA
12. Șurub de împănțare

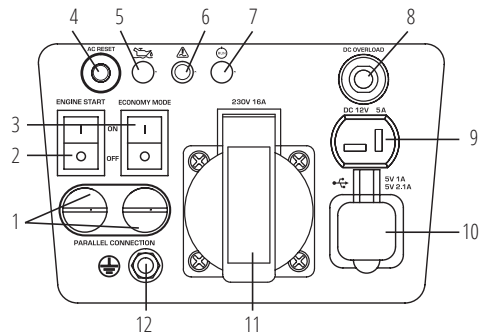

**IMPORTANT!**



**Producătorul își rezervă dreptul de a modifica și/sau a îmbunătăți designul, componentele și caracteristicile tehnice fără înștiințare prealabilă și fără a crea nicio obligație. Imaginile din acest manual sunt schematice și este posibil să nu corespundă cu parametrii produsului original.**

<b>Model</b>	<b>KSB 12i S</b>
<b>Tensiune, V</b>	230
<b>Putere maximă, kW</b>	1.2
<b>Putere nominală, kW</b>	1.0
<b>Frecvență, Hz</b>	50
<b>Curent, A (max)</b>	5.2
<b>Prize</b>	1*16A
<b>Pornire motor</b>	manuală
<b>Volum rezervor combustibil, l</b>	2.5
<b>Nivel zgomot L<sub>PA</sub>(7m)/L<sub>WA</sub>, dB</b>	62/87
<b>Priză 12V, A</b>	12V/5A
<b>leșiri USB</b>	5V/1A, 5V/2.1A
<b>Model motor</b>	KSB 90i
<b>Volum motor, cm<sup>3</sup></b>	57
<b>Volum carter, l</b>	0.33
<b>Tip motor</b>	benzina in 4 timpi
<b>Putere motor, cp</b>	1.8
<b>Factor de putere, cos φ</b>	1
<b>Mufă paralelă generator</b>	
<b>Dimensiuni netă (LxIxI), mm</b>	420x240x400
<b>Greutate netă, kg</b>	11.5
<b>Clasă de protecție</b>	IP23M
<b>Toleranță tensiune nominală – max. 5%</b>	

\*Consumul de combustibil depinde de mulți factori cum ar fi sarcina, calitatea carburantului, sezonul, altitudinea, starea tehnică a generatorului.

Pentru a asigura fiabilitate și a crește durata de viață utilă a motorului, puterea maximă poate fi ușor limitată prin disjunctoare.

Condițiile optime de funcționare sunt: temperatură ambientală de 17-25°C, presiune barometrică de 0,1 MPa (760 mm Hg) și umiditate relativă de 50-60%. În aceste condiții de mediu generatorul poate asigura performanță maximă, în conformitate cu specificațiile declarate. În caz de abatere de la acești indicatori de mediu, performanța generatorului poate varia.

Rețineți că, pentru a menține o durată de viață utilă mai lungă a generatorului, nu se recomandă sarcini continue de peste 80% din puterea nominală.

## CONDIȚII DE UTILIZARE PENTRU GENERATORUL DE CURENT

4

Când începeți să folosiți generatorul se recomandă să îl împământați. Înainte de a porni unitatea, rețineți că puterea totală a consumatorilor conectați nu trebuie să depășească puterea nominală a generatorului.



**IMPORTANT!**



**Asigurați-vă că panoul de comandă, clapetele și partea inferioară a invertorului sunt bine răcite și protejate să nu intre solide mici, murdărie și apă. Funcționarea necorespunzătoare a răcitorului poate să deterioreze motorul, invertorul sau alternatorul.**

### INDICATOR PENTRU NIVELUL ULEIULUI

Când nivelul de ulei scade sub nivelul necesar pentru funcționare, indicatorul de nivel de ulei se aprinde, apoi motorul se oprește automat. Motorul nu va porni până ce nu completați cu ulei.

### INDICATOR CA

Atunci când generatorul este în funcțiune și produce electricitate, lumina indicatoare de CA este aprinsă.

### INDICATOR DE SUPRASARCINĂ

Indicatorul de supraîncărcare se aprinde atunci când este detectată o supraîncărcare de la un dispozitiv electric conectat, când unitatea de control a invertorului se supraîncălzește sau tensiunea de ieșire CA crește. Protecția CA declanșează și oprește generarea de curent pentru a proteja generatorul și dispozitivele electrice conectate. Lumina pilot a CA (verde) se stinge, iar indicatorul de supraîncărcare (roșu) rămâne aprinsă, dar motorul va continua să funcționeze.

Când indicatorul de supraîncărcare se aprinde și nu se mai generează curent, procedați după cum urmează:

1. Opriți toate aparatele electrice conectate și opriți motorul.
2. Reduceți puterea totală a aparatelor conectate până ce se ajunge la puterea nominală a generatorului.
3. Verificați dacă este înfundat grilajul de aerisire. Îndepărtați murdăria sau gunoaietele, dacă există.
4. După verificare porniți motorul.



**IMPORTANT!**



**Este posibil ca indicatorul de suprasarcină să se aprindă la câteva secunde după pornire sau atunci când conectați dispozitive electrice care au nevoie de un curent de pornire mare, precum un compresor sau un indicator de tensiune. Aceasta nu este o defecțiune.**

### SIGURANȚĂ CC

Protecția CC trece automat pe „OFF” atunci când curentul dispozitivului electric în funcțiune este mai mare decât curentul proiectat. Pentru a folosi din nou echipamentul, porniți din nou siguranța CC apăsând pe butonul „ON”.



**IMPORTANT!**



**Dacă siguranța CC se oprește, reduceți sarcina dispozitivelor electrice conectate. Dacă protecția CC se oprește din nou, opriți funcționarea și contactați cel mai apropiat centru de service K&S Basic.**

### BUȘONUL REZERVORULUI DE COMBUSTIBIL

Scoateți bușonul rezervorului de combustibil rotindu-l în sens invers sensului orar.

### VENTILUL DE AER AL BUȘONULUI DE LA REZERVORUL DE COMBUSTIBIL

Bușonul de la rezervorul de combustibil este dotat cu un ventil care furnizează aer în rezervorul de combustibil. Când motorul este în funcțiune pe benzină, ventilul trebuie să fie în poziția „ON” (DESCHIS). Acest lucru va permite combustibilului să intre în carburator pentru ca motorul să funcționeze. După ce generatorul se oprește, lăsați-l să se răcească și închideți ventilul de aer de pe bușonul de combustibil. Când generatorul nu este în funcțiune, închideți ventilul în poziția „OFF”.

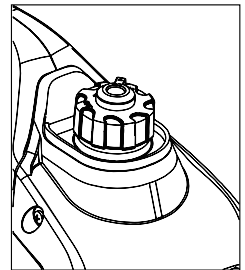

### ȘURUB DE ÎMPĂMÂNTARE

În toate cazurile, cu excepția unui sistem IT cu un fir neutru izolat și legătură, șurubul de împământare a generatorului trebuie să fie conectat la circuitul de împământare cu un conductor de cupru flexibil cu o secțiune transversală de cel puțin 6 mm<sup>2</sup>.

**VERIFICAȚI NIVELUL DE COMBUSTIBIL**

1. Deșurubați bușonul de la rezervor și verificați nivelul combustibilului din rezervor.
2. Umpleți rezervorul de combustibil până la nivelul filtrului de combustibil.
3. Strângeți bine bușonul rezervorului.

**IMPORTANT!**

**Ștergeți imediat combustibilul scurs cu o cârpă curată, uscată, moale, deoarece combustibilul poate să deterioreze suprafețele vopsite sau elementele de plastic. Folosiți numai benzină fără plumb. Benzina cu plumb va cauza deteriorarea gravă a pieselor interne ale motorului.**

**Combustibil recomandat:** Benzină fără plumb.

**Volumul rezervorului:** A se vedea tabelul de specificații.

**VERIFICAREA NIVELULUI DE ULEI**

Generatorul este transportat fără ulei de motor. Nu porniți motorul până ce nu l-ați umplut cu o cantitate suficientă de ulei de motor.

1. Deschideți capacul de întreținere (Fig 1).
2. Deșurubați joja de ulei și ștergeți-o cu o cârpă curată.
3. Umpleți carterul cu ulei de motor. Cantitatea recomandată de ulei de motor pentru fiecare model este indicată în tabelul de specificații.
4. Introduceți joja fără a o înșuruba.
5. Verificați nivelul de ulei în raport cu semnul de pe joja de ulei.
6. Adăugați ulei dacă nivelul este sub semnul de pe jojă.
7. Înșurubați joja.

**Ulei de motor recomandat:** SAE 10W-30, SAE 10W-40.

**Clasă de ulei de motor recomandată:** API Service SE sau peste.

**Cantitate de ulei de motor:** a se vedea în tabelul de specificații.

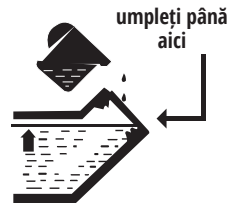

Fig. 1

**PORNIREA**

## 7

**Înainte de a porni** motorul asigurați-vă că puterea nominală a consumatorilor de curent corespunde cu puterea generatorului. Nu depășiți puterea nominală a generatorului. **Nu conectați dispozitive înainte de a porni motorul!**

Nu înclinați generatorul atunci când adăugați ulei de motor. Este posibil să puneți prea mult ulei și astfel să stricați motorul. Generatorul se poate folosi cu sarcina de ieșire proiectată, în condiții atmosferice standard.

**IMPORTANT!**

**Nu schimbați setările controlerului pentru cantitatea de combustibil sau viteză (acest reglaj a fost făcut în fabrică). Altfel, ar putea fi afectată performanța motorului sau motorul s-ar putea defecta.**

**ATENȚIE-PERICOL!**

**În modul de furnizare de curent, generatorul nu trebuie să funcționeze mai mult de 1 minut în intervalul de la putere nominală la putere maximă.**

**ATENȚIE-PERICOL!**

**Generatoarele de rezervă nu trebuie să funcționeze continuu (de exemplu, prin adăugarea de combustibil în rezervor sau conectarea unui rezervor mare de combustibil) sau mai mult decât este recomandat: 4-6 ore pentru generatoarele pe benzină (în funcție de sarcină).**

Acest material are doar scop informativ și nu reprezintă un manual pentru instalarea echipamentului sau conectarea acestuia la rețea, dar vă recomandăm insistent să citiți instrucțiunile de mai jos. Conectarea echipamentului trebuie efectuată întotdeauna de un electrician autorizat responsabil de instalarea și conectarea electrică a echipamentului în conformitate cu legile și reglementările locale. Producătorul nu își asumă nicio responsabilitate pentru conectarea necorespunzătoare a echipamentului sau pentru orice daune materiale sau fizice care pot rezulta din instalarea, conectarea sau funcționarea necorespunzătoare a echipamentului.

## PUNEREA ÎN FUNCȚIUNE

1. Umpleți carterul cu ulei de motor. Cantitatea recomandată de ulei de motor pentru fiecare model este indicată în tabelul de specificații.
2. Verificați nivelul uleiului cu ajutorul joi. Acesta trebuie să fie între semnele de MIN și MAX de pe jojă.
3. Verificați nivelul de combustibil.
4. Verificați dacă filtrul de aer este amplasat corect.

## ÎN PRIMELE 20 DE ORE DE FUNCȚIONARE A GENERATORULUI TREBUIE ÎNDEPLINITE URMĂTOARELE CERINȚE:

1. La punerea în funcțiune în perioada de rodaj nu conectați consumatori de curent a căror putere depășește 50% din puterea nominală (de lucru) a dispozitivului.
2. După primele 20 de ore de funcționare schimbați uleiul. Este mai bine să scurgeți uleiul cât motorul este încă cald, după funcționare, pentru a asigura o scurgere rapidă și completă.
3. Verificați și curățați filtrul de aer, filtrul de combustibil și bujia.

## PORNIREA MOTORULUI



**IMPORTANT!**



**Sfat util: Dacă motorul dă rateuri sau nu pornește, puneți întrerupătorul motorului în poziția „ON”, apoi trageți starterul manual. Dacă indicatorul de nivel de ulei clipește timp de câteva secunde, completați cu ulei și porniți din nou motorul.**



**IMPORTANT!**



**De fiecare dată când porniți motorul, verificați nivelul de ulei și de combustibil.**



**IMPORTANT!**



**Înainte de a porni generatorul, conectați firul de împământare la borna de împământare.**

1. Verificați nivelul de ulei.
2. Verificați nivelul de combustibil.
3. Deschideți supapa de evacuare de pe bușonul de combustibil în poziția ON.
4. Închideți maneta de soc.
5. Rotiți supapa de combustibil în poziția ON.
6. Puneți întrerupătorul motorului în poziția ON.
7. Trageți starterul manual până ce simțiți o ușoară rezistență, apoi trageți-l relativ brusc către dumneavoastră. Rotiți încet starterul cu mâna, nu îi dați drumul brusc.
8. Deschideți maneta de soc.
9. Lăsați generatorul să meargă în gol timp de 1-2 minute.
10. Conectați dispozitiv de care aveți nevoie la priză generatorului.

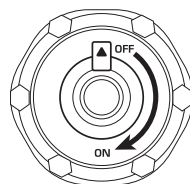
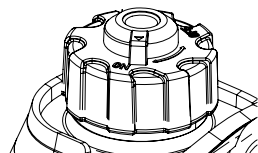



## SUPAPA REZERVORULUI DE COMBUSTIBIL

Bușonul rezervorului de combustibil este dotat cu o supapă pentru a sigila rezervorul de combustibil. Trebuie folosită maneta de ventilație; lăsați maneta de ventilație în poziția OFF pentru a reduce posibilitatea să se scurgă combustibil.

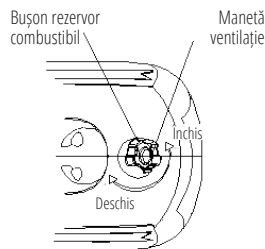

**IMPORTANT!**



**Sfat util: pentru a asigura o funcționare îndelungată a motorului generatorului, este important să urmați sfaturile de mai jos:**

- Înainte de a conecta sarcina, lăsați motorul să meargă timp de 1-2 minute ca să se încălzească.
- Când deconectați sarcina după o funcționare îndelungată, nu opriți generatorul. Lăsați generatorul să meargă în gol timp de 1-2 minute ca să se răcească.

Asigurați-vă că dispozitivele sunt în stare bună înainte de a le conecta la generator. Dacă dispozitivul conectat se oprește brusc, deconectați imediat sarcina de la butonul de oprire de urgență, deconectați dispozitivul și verificați-l.

## DESCRIEREA FUNCȚIONALĂ A GENERATOARELOR CU INVERTOR

8

### FUNCȚIA ECON

1. Porniți motorul.
2. Puneți întrerupătorul ECON în poziția „ON”.
3. Conectați dispozitivul la o priză de CA.
4. Asigurați-vă că indicatorul de CA este aprins.
5. Porniți dispozitivul electric.



**IMPORTANT!**



**Întrerupătorul ECON trebuie să fie în poziția „OFF” pentru a mări viteza motorului la viteza nominală.**

### MODUL „ON”

Atunci când întrerupătorul ECON este în poziția „ON”, unitatea de comandă monitorizează viteza motorului și o reduce proporțional cu sarcina conectată. Dacă viteza motorului nu este suficientă pentru a genera electricitate și a alimenta sarcina, comanda va crește automat viteza motorului. Astfel, consumul de combustibil este optimizat și nivelul de zgomot este redus.

### MODUL „OFF”

Întrerupătorul ECON trebuie pus înapoi în poziția „OFF” atunci când folosiți dispozitive electrice care necesită un curent de pornire mare, precum un compresor sau o pompă submersibilă.

### FUNCȚIA PARALELĂ

Puterea totală de ieșire a generatoarelor poate fi mărită prin conectarea a două generatoare cu invertor folosind unitatea de conectare în paralel de la Könnner & Söhnen. Când două generatoare sunt conectate în paralel, veți putea obține puterea nominală totală a acestor modele. Atunci când generatoarele sunt conectate în paralel, pierderea de putere este 0,3 kW din puterea nominală totală care se poate obține.

### DECONECTAȚI TOATE DISPOZITIVELE ÎNAINTE DE A OPRI GENERATORUL!

Nu opriți generatorul dacă dispozitivele sunt pornite. Aceasta ar putea să ducă la defectarea generatorului sau a dispozitivelor conectate la el!

## OPRIREA MOTORULUI

Pentru a opri motorul, procedați după cum urmează:

1. Deconectați toate dispozitivele conectate la generator, apoi dezactivați modul ECON.
2. Lăsați generatorul să meargă în gol timp de 1-2 minute pentru a se răci alternatorul.
3. Rotiți supapa de combustibil în poziția OFF.
4. Puneți întrerupătorul motorului în poziția OFF.
5. Rotiți butonul de comandă al clapetei de aer în poziția „OFF”
6. După ce generatorul se oprește, lăsați-l să se răcească și închideți ventilul de aer de pe bușonul de combustibil („OFF”)

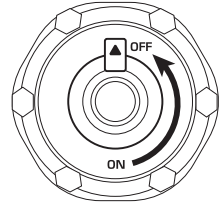
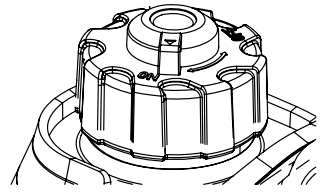

## ÎNȚREȚINERE

9

Lucrările specificate în secțiunea „Întreținere tehnică” trebuie efectuate regulat. Dacă utilizatorul generatorului nu are posibilitatea să efectueze independent întreținerea regulată, este necesar să vă adresați centrului oficial de service pentru a înregistra o comandă pentru efectuarea acestor lucrări.

Puteți găsi o listă cu adresele centrelor de service în cartea de garanție.

### RESPECTAREA MANUALULUI!



**IMPORTANT!**



Operațiunile de întreținere tehnică, operarea și depozitarea generatorului K&S Basic® se vor efectua conform recomandărilor din acest manual. Producătorul nu răspunde pentru deteriorările și pierderile cauzate de nerespectarea cerințelor de siguranță și a regulilor privind întreținerea tehnică.

### LUCRĂRI DE ÎNȚREȚINERE TEHNICĂ

Unitate	Achțiune	La fiecare pornire	În prima lună sau după 20 de ore de funcționare	La fiecare 3 luni sau după 50 de ore de funcționare	La fiecare 6 luni sau după 100 de ore de funcționare	O dată pe an sau după 300 de ore de funcționare
Ulei de motor	Verificare nivel	☑				
	Înlocuire		☑	☑		
Filtru de aer	Verificare/ Curățare	☑	☑	☑		
	Înlocuire				☑	
Bujie	Curățare		☑	☑		
	Înlocuire				☑	
Rezervor de combustibil	Verificare nivel	☑				
	Curățare					☑
Filtru de combustibil	Verificare (curățare)		☑	☑		

- Dacă generatorul funcționează frecvent la temperatură ridicată sau la sarcină mare, uleiul trebuie înlocuit la fiecare 25 ore de funcționare.
- Dacă motorul funcționează frecvent în mediu cu praf sau în alte condiții dure, curățați filtrul de aer o dată la 10 ore de funcționare.
- Dacă ați ratat momentul efectuării întreținerii, efectuați operațiunea cât mai curând posibil pentru a proteja motorul generatorului.



**ATENȚIE-PERICOL!**



**Opriți motorul înainte de operațiunile de service. Puneți generatorul pe o suprafață plană și scoateți capacul bujiilor pentru a împiedica pornirea motorului.**

## ULEIURI RECOMANDATE

10

Uleiul de motor influențează mult caracteristicile de performanță și este un atribut major care determină durata de viață utilă a motorului. Folosiți uleiuri pentru motoarele ciclice în patru timpi, deoarece aceste uleiuri conțin aditivi de curățare, care corespund sau chiar depășesc standardele SE conform clasificării API (sau echivalent).

În general, este recomandat ca motorul să fie folosit cu uleiuri de motor cu nivel de vâscozitate SAE10W-30, SAE10W-40. Uleiurile de motor cu alte valori de vâscozitate se pot folosi numai dacă temperatura medie a aerului în regiunea dumneavoastră nu depășește limitele intervalului de temperatură specificat în tabel. Vâscozitatea uleiului conform standardelor SAE sau categoriei de servicii este specificată pe abțibildul care indică și capacitatea API

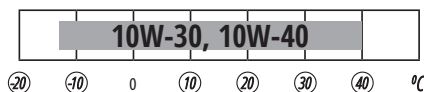

### ÎNLOCUIREA SAU COMPLETAREA CU ULEI DE MOTOR:

Atunci când nivelul de ulei scade, este necesar să completați cu cantitatea necesară pentru a asigura funcționarea corectă a generatorului. Este necesar să verificați nivelul de ulei conform programului de întreținere tehnică.

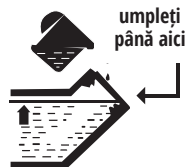

**ATENȚIE-PERICOL!**



**Evitați să scoateți uleiul de motor imediat după ce ați oprit motorul. Uleiul este fierbinte și trebuie mănuit cu atenție pentru a evita provocarea arsurilor.**

### PENTRU A SCOATE ULEIUL PROCEDAȚI DUPĂ CUM URMEAȚĂ:

1. Puneți generatorul pe o suprafață plană și încălziți motorul timp de câteva minute. Opriți motorul și rotiți bușonul rezervorului de combustibil în poziția OFF
2. Scoateți capacul motorului.
3. Puneți un vas de scurgere sub motor.
4. Deșurubați bușonul de golire a uleiului folosind o cheie hexagonală.
5. Așteptați să se scurgă uleiul. Înclinați generatorul pentru a obține un rezultat mai bun.
6. Umpleți cu ulei de motor până sus.
7. Ștergeți bușonul de golire a uleiului cu o cârpă curată și uscată și ștergeți uleiul scurs. Asigurați-vă că în carter nu a rămas murdărie sau praf etc.
8. Puneți la loc bușonul.

## ÎNȚEȚINEREA TEHNICĂ A FILTRULUI DE AER

11

Curățarea filtrului de aer se face la fiecare 50 de ore de funcționare a generatorului (la fiecare 10 ore în condiții de mediu cu praf excesiv).

### CURĂȚAREA FILTRULUI:

1. Deschideți clemele de pe capacul superior al filtrului de aer.
2. Scoateți buretele de filtrare.

3. Îndepărtați toate depunerile de murdărie din carcasa filtrului de aer.
4. Spălați temeinic elementul filtrant în apă caldă cu săpun.
5. Uscați filtrul de burete.
6. Elementul filtrant uscat trebuie umezit cu ulei de motor, iar excesul de ulei trebuie stors.

## ÎNTREȚINEREA TEHNICĂ A BUJIILOR

12

Bujiile sunt un element important, care asigură funcționarea corectă a motorului. Acestea trebuie să fie intacte, fără depuneri de murdărie și să aibă o distanță corectă.

### INSPECTAREA BUJIILOR

1. Scoateți capacul de pe bujie.
2. Scoateți bujia folosind o cheie adecvată.
3. Examinați bujia.

Dacă este ciobită, trebuie înlocuită. Bujii de înlocuire recomandate – A5RTC.

4. Măsurați distanța. Trebuie să fie în intervalul 0.7 – 0.8 mm.
5. Puneți bujia în locul ei cu ajutorul unei chei de bujii.
6. Puneți la loc capacul pe bujie.

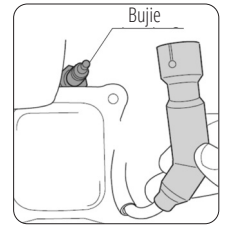
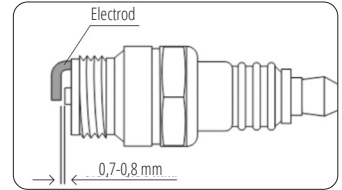

## ÎNTREȚINEREA AMORTIZORULUI ȘI A OPRITORULUI DE FLACĂRĂ

13

Motorul și eșapamentul vor fi foarte fierbinți după ce motorul a fost folosit. Evitați să atingeți motorul și eșapamentul când sunt fierbinți, evitând contactul acestora cu orice parte a corpului sau cu haine în timpul operațiunilor de inspectare sau reparare.

1. Scoateți șuruburile, apoi trageți în afară și scoateți capacul.
2. Slăbiți bolțul și scoateți capacul eșapamentului, sita de eșapament și opritorul de scânteie.
3. Curățați depunerile de carbon de pe sita de eșapament și de pe opritorul de scânteie, folosind o perie de sârmă.
4. Verificați sita de eșapament și opritorul de scânteie. Schimbați-le dacă sunt deteriorate.
5. Puneți la loc opritorul de flacără.
6. Puneți la loc sita și capacul amortizorului.
7. Puneți la loc capacul și strângeți șuruburile



**IMPORTANT!**



**Sfat: Aliniați proiecția opritorului de scânteie cu orificiul din țeava de eșapament.**

## FILTRUL DE COMBUSTIBIL

14



**ATENȚIE-PERICOL!**



**Nu folosiți benzină în timp ce fumați sau când sunteți în apropierea unei flăcări deschise.**

1. Scoateți bușonul rezervorului și filtrul de combustibil.
2. Curățați filtrul cu benzină.
3. Ștergeți filtrul și puneți-l la loc.
4. Puneți la loc bușonul rezervorului.

Asigurați-vă că bușonul rezervorului este bine strâns.

Generatorul trebuie depozitat într-un spațiu uscat și bine ventilat, fără praf. Nu trebuie să fie accesibil pentru copii și animale.



**IMPORTANT!**



**Generatorul trebuie să fie tot timpul gata de funcționare. Ca urmare, în caz de defecțiuni, acestea trebuie reparate înainte de demontarea generatorului pentru a fi depozitat.**

### DEPOZITAREA PE TERMEN LUNG A GENERATORULUI

Dacă generatorul nu va fi folosit o perioadă îndelungată, se recomandă următoarele:

- Goliți combustibilul din rezervor.
- Goliți uleiul de motor.
- Trageți starterul manual până ce simțiți o ușoară rezistență, astfel încât supapele de admisie și de evacuare să fie închise.
- Curățați generatorul de murdărie și praf. Atunci când porniți generatorul după o perioadă lungă de depozitare, efectuați etapele de mai sus în ordine inversă.

### TRANSPORTAREA GENERATORULUI

## 16

Pentru a transporta ușor generatorul, folosiți ambalajul în care a fost vândut. Asigurați cutia cu generatorul pentru a evita ca aceasta să se înlănească pe latura dispozitivului de transport. Înainte de a muta generatorul, goliți de combustibil. Pentru a muta generatorul dintr-un loc în altul, folosiți mânerul de transport. Atenție să nu puneți picioarele sub generator.

### UTILIZAREA GENERATORULUI ȘI A BATERIEI

## 17

Pentru a evita impactul asupra mediului, separați generatorul de deșeurile obișnuite și reciclați-le în mod sigur, la un loc special de evacuare a deșeurilor.

*Defecțiunile posibile și metodele de depanare, precum și capacitățile medii ale dispozitivului se găsesc în versiunea completă a manualului.*

### CONDIȚII DE SERVICE ÎN GARANȚIE

## 18

#### CONDIȚII DE GARANȚIE:

Termenul de garanție asigurat de producătorul internațional este de 24 luni pentru persoane fizice și 12 luni pentru persoane juridice conform legislației române în vigoare. Perioada de garanție începe de la data achiziționării echipamentului și se aplică numai dacă echipamentul este folosit corespunzător (în concordanță cu instrucțiunile de folosire). Vânzătorul care comercializează produsul este responsabil pentru acordarea garanției. Contactați vânzătorul pentru solicitarea garanției. În cadrul termenului de garanție se presupune înlocuirea echipamentului cu unul similar, sau repararea/inlocuirea gratuită a subsansamblelor/pieselor constatate defecte din vina producătorului și nu se extinde asupra uzurii consumabilelor (filtre, ulei, bujii etc) sau a accesoriilor (curea transmisie, cablu de alimentare, furtun de alimentare etc.). Decizia de reparare sau înlocuire a pieselor defecte aparține în mod exclusiv centrului de service. Lucrările de reparație sau de înlocuire a pieselor individuale nu vor prelungi perioada de garanție și nici nu va fi aplicată o nouă garanție pentru echipament.

Certificatul de garanție trebuie păstrat pe tot parcursul perioadei de garanție. În cazul pierderii certificatului de garanție, acesta nu va fi înlocuit cu altul. La solicitarea de reparație sau înlocuire, clientul este obligat să prezinte o copie a documentului de achiziție (factură sau bon fiscal) și certificatul de garanție original. Certificatul de garanție atașat la livrarea produsului în timpul vânzării, trebuie completat corect și complet de către comerciant și client, semnat și stampilat. În alte cazuri, garanția nu va fi valabilă. Clientul are obligația de a citi și de a lua la cunoscință condițiile de

garanție menționată în certificatul de garanție și instrucțiunile din manualul de utilizare a echipamentului. Echipamentul va fi adus la centrul de service în stare curată. Piesele care au fost înlocuite devin proprietatea centrului de service. La expirarea perioadei de garanție (postgaranție) depănarea produsului se va efectua contracost, la solicitarea clientului.

#### **CONDIȚII DE PIERDERE GARANTIEI:**

- Nerespectarea instrucțiunilor din certificatul de garanție și din manualul de utilizare;
- Dezlipirea sau ruperea intenționată a sigiliului de siguranță, lipsa numărului de serie etc;
- Nerespectarea regulilor de transportare, depozitare și întreținere a echipamentului;
- Șocuri și deteriorări mecanice (fisuri, semne de lovituri, deformarea carcasei, bujiei, sau orice alte componente), inclusiv cele care au survenit ca rezultat a înghețării apei (formarea gheții), prezența corpurilor străine în interiorul unității;
- Instalarea necorespunzătoare a echipamentului la rețeaua de alimentare;
- Disfuncționalitatea nu poate fi diagnosticată sau demonstrată;
- Întreținere necorespunzătoare: funcționarea produsului poate fi restabilită după curățarea de praf și murdărie, întreținerea corectă, schimbarea filtrelor și a uleiului etc;
- Utilizarea echipamentului în scopuri comerciale;
- Defecțiuni care au fost cauzate de supraîncărcarea echipamentului. Semnele de supraîncărcare sunt: părțile topite sau decolorate ca rezultat a temperaturilor ridicate, a suprafețelor cilindrului sau a pistonului, a inelelor de piston, a tacheșilor și tijelor;
- Manipularea necorespunzătoare a regulatorului automat de tensiune;
- Defecțiuni cauzate de instabilitatea rețelei electrice a utilizatorului;
- Reviziile nu au fost făcute conform indicațiilor producătorului, echipamentul a funcționat cu combustibilul și ulei murdar, sau contaminarea sistemului de răcire;
- Deteriorări mecanice și termice a cablurilor electrice;
- Prezența lichidelor și corpurilor străine, așchii de metal etc. în interiorul produsului;
- Defecțiunea este cauzată de utilizarea pieselor de schimb și a materialelor neoriginale, a uleiurilor necorespunzătoare etc.;
- Defecțiuni cauzate de conectarea incorectă a două sau mai multe unități;
- Defecțiuni cauzate de factori naturali, cum ar fi murdăria, praful, umiditatea, temperatura ridicată sau scăzută, îngheț, incendii, dezastrurile naturale etc., sau consecințe ce decurg din acestea;
- În caz de eșec concomitent al rotorului și statorului;
- Pentru piese și componente de uzură rapidă (bujii, injectoare, scripeți, elemente de filtrare și siguranță, baterii, siguranțe, curele, garnituri de cauciuc, arcuri de întindere, osii, startere manuale, ulei, componente set, suprafețe de lucru, furtunuri, lanțuri și anvelope);
- Manipularea, reparațiile sau modificările executate în mod independent sau de personal neautorizat;
- Defecțiuni ca rezultat a uzurii naturale după un termen lung de exploatare (sfârșitul duratei de viață);
- Exploatarea echipamentului cu unele părți deteriorate;
- Bateriile furnizate la achiziționarea echipamentului se expun unei garanții de trei luni;
- Când se alimentează cu combustibil de calitate scăzută sau de tip necorespunzător.



# EC Declaration of Conformity

Nr. 109

The following products have been tested by us with the listed standards and found in compliance with the European Community Machinery Directive 2006/42/EC, Electromagnetic compatibility Directive (EMC) 2014/30/EC, Noise Directive 2000/14/EC.

Manufacturer: DIMAX INTERNATIONAL GmbH  
Address: Flinger Broich 203, 40235 Duesseldorf, Germany  
Product: Inverter generator "K&S BASIC"  
Type / Model: KSB 12i S

The statement is based on a single evaluation of above mentioned products. It does not imply an assessment of the whole production and does not permit the use of the test lab. logo. The manufacturer should ensure that all product in series production are in conformity with the product sample detailed in this report. The applicant should hold the whole technical report at disposal of the competent all the right.

Applied EC Directives: 2006/42/EC Machinery Directive  
2014/30/EU Electromagnetic compatibility Directive (EMC)  
2000/14/EC (+2005/88/EC) Noise Directive  
(EU) 2016/1628 Non-Road mobile machinery emissions

Applied Standards: EN ISO 3744:1995  
EN 55012:2007+A1: 2009  
ISO 8528-13:2016  
EN 60204 1:2018

Gasoline engine KSB 90i corresponds to European Emission Standard Euro V.  
This is confirmed by EU TYPE-APPROVAL CERTIFICATE issued by department of transport of Madrid, Spain.  
Technical service responsible for carrying out the test -IDIADA.  
Date of issue 24/02/2021

## 2000/14/EC\_2005/88/EC Annex VI

For model KSB 12i S Noise measured  $L_{WA} = 85$  dB (A), guaranteed  $L_{WA} = 87$  dB (A)



**Issued Date:** 2021-12-25  
**Place of issue:** Duesseldorf  
**General director:** Fomin P. *P. Fomin*

**DIMAX**  
International  
GmbH  
Steuer-Nr.: 103 5722 2493  
USt-IdNr.: DE29617274

We DIMAX INTERNATIONAL GmbH hereby declare that specified above conforms covering European Parliament and Council Directives, 2006/42/EC of 17 May 2006 Machinery Directive, Electromagnetic compatibility Directive (EMC) 2014/30/EC of 26 February 2014, Noise Directive 2000/14/EC of 8 May 2000. The CE mark above can be used under the responsibility of manufacturer. After completion of an EC declaration of Conformity and compliance with all relevant EC directives.

## **CONTACTE**

### **Deutschland:**

DIMAX International GmbH  
Flinger Broich 203  
-FortunaPark- 40235  
Düsseldorf, Deutschland  
koenner-soehnen.com

### **Ihre Bestellungen**

orders@dimaxgroup.de

### **Kundendienst, technische Fragen und Unterstützung**

support@dimaxgroup.de

### **Garantie, Reparatur und Service**

service@dimaxgroup.de

### **Sonstiges**

info@dimaxgroup.de

---

### **Polska:**

DIMAX International  
Poland Sp.z o.o.

Polen, Warczawska, 306B  
05-082 Stare Babice,

info.pl@dimaxgroup.de

---

### **Україна:**

ТОВ «Техно Трейд КС»,  
вул. Електротехнічна 47,  
02222, м. Київ, Україна  
sales@ks-power.com.ua