

Vă recomandăm să citiți cu atenție
instrucțiunile din acest manual

Manualul proprietarului



RO

Motopompe pe benzină

KS 50

KS 80

KS 80TW

KS 50HP

KS 80MW

KS 80CW

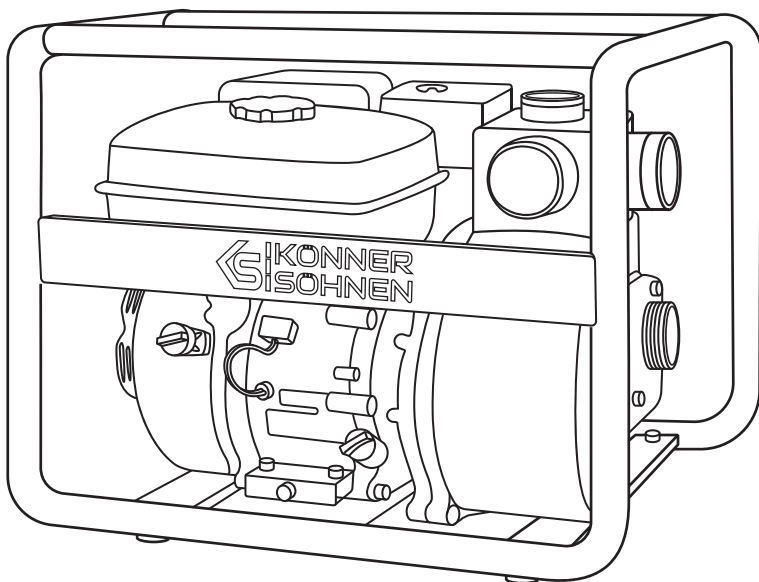



Vă mulțumim pentru achiziționarea produselor **Könnér & Söhnen®**. Acest manual conține o scurtă descriere a procedurilor pentru siguranță, utilizare și depanare. Mai multe informații sunt disponibile pe pagina de internet a producătorului, în secțiunea de asistență: **konner-sohnen.com/manuals**

De asemenea, din secțiunea de asistență puteți să descărcați a manualului, scanând codul QR, sau pe pagina de internet a importatorului oficial de produse **Könnér & Söhnen®**: **www.konner-sohnen.com**



Vă recomandăm să citiți cu atenție instrucțiunile din acest manual

Producătorul își rezervă dreptul să modifice generatoarele, fără ca aceste modificări să fie reflectate în acest manual. Imaginile și fotografiile produsului pot să difere de aspectul real. La sfârșitul manualului veți găsi informații de contact pe care le puteți folosi dacă apar probleme.

Toate datele prezentate în acest manual de utilizare sunt cele mai recente date disponibile la data publicării. Lista actuală de centre de service este disponibilă pe pagina de internet a importatorului oficial: **www.konner-sohnen.com**



ATENȚIE-PERICOL!



Nerespectarea recomandărilor marcate cu acest semn poate duce la vătămări grave sau moartea operatorului sau ale unor terți.



IMPORTANT!



Informații utile pentru operarea echipamentului.

SPECIFICAȚII TEHNICE

1

Motopompa	KS 50	KS 80	KS 80TW	KS 50HP	KS 80MW	KS 80CW
Model motor	KS 250	KS 250	KS 250	KS 250	KS 280	KS 250
Capacitate cilindrică, cm ³	212	212	212	212	269	212
Putere motor, c.p.	7,0	7,0	7,0	7,0	9,0	7,0
Rezervor combustibil, l	3,6	3,6	3,6	3,6	6,0	3,6
Capacitate ulei, l	0,6	0,6	0,6	0,6	1,1	0,6
Nivel zgomot Lpa (7m)/Lwa, dB	104	104	104	104	104	104
Performanță maximă, l/min	500	1000	1100	500	1000	1000
Viteză nominală, RPM	3600	3600	3600	3600	3600	3600
Înălțime maximă de ridicare, m	28	28	26	50	20	26
Adancimea maximă de aspirație, m	7	7	7	7	7	7
Diametrul țevii de admisie, mm	50	80	80	50	80	80
Diametrul țevii de evacuare, mm	50	80	80	40/50/40	80	80
Dimensiuni (Lxlxh), mm	510x440x440	540x470x450	495x445x445	725x540x600	605x435x480	
Greutate, kg	24	26	35	29	60	28



IMPORTANT!



Motopompa de înaltă presiune pentru apă curată este destinată pomparei doar a apei curate. Motopompa pentru apă murdară (KS 80TW) permite trecerea particulelor moi cu un diametru de 25,4 mm.

Nu mai motopompele chimice sunt utilizate pentru a transfera acid slab (PH7 - 8.5), lichid cu punct de aprindere ridicat și a apei de mare.

Motopompa pentru apă contaminată puternic (KS 80 MW) este potrivită pentru pomparea apei cu un conținut de particule solide de canalizare de până la 50%, cu un diametru până la 25,4 mm.

SET

2

Set inclus la livrare:

Motopompă – 1 buc.

Filtru – 1 buc.

Set mufe pentru furtunuri – 1 buc.

Instrucțiuni de utilizare – 1 buc.

Ambalare – 1 buc.

PREZENTARE GENERALĂ ȘI COMPONENTELE SETULUI

3

Desen 1

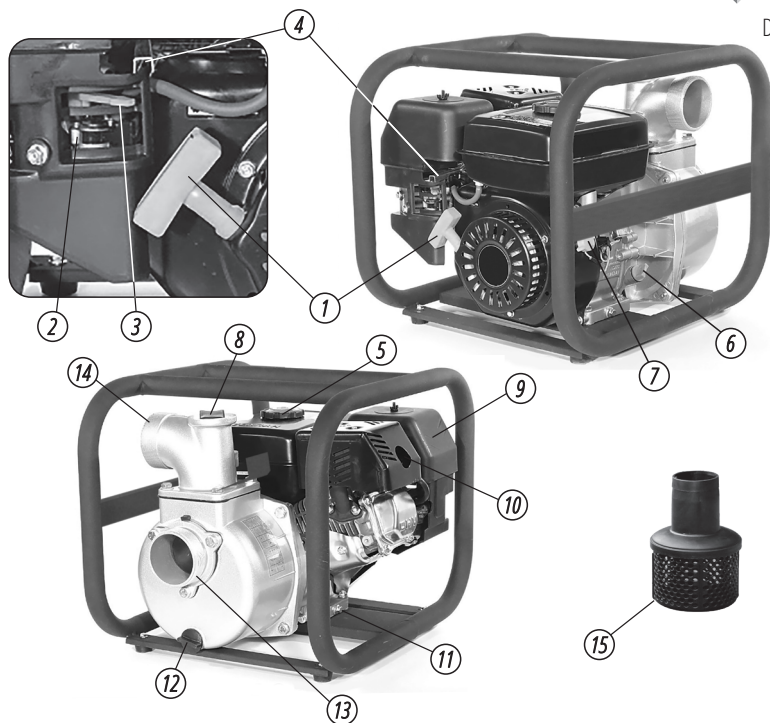

1. Mâner starter
2. Robinet de combustibil
3. Supapa de aer
4. Supapa de accelerație
5. Capacul rezervorului de combustibil
6. Filet adăugare ulei
7. Demaror
8. Capacul de umplere cu apă

9. Filtru de aer
10. Tobă de eșapament
11. Dop carter motor
12. Dop carter pompă
13. Filet pompare apă
14. Filet ieșire apă
15. Filtru de pompare

**IMPORTANT!****Utilizarea corectă a echipamentului va asigura o exploatare sigură a acestuia. Folosirea dispozitivului în alte scopuri va priva dreptul de garanție.**

- Determinați exact care este cel mai sigur și rapid mod de a opri elementele și motorul motopompei.
- Pompa pe benzină poate fi pusă în funcțiune numai de către persoanele capabile mental și fizic.
- Este interzisă utilizarea motopompei de către utilizator după consumul de alcool, droguri, precum și orice medicamente care ar putea influența negativ reacția operatorului.
- În timpul operării motopompei **Könnner & Söhnen®** păstrați distanța de minim 1 metru între motopompa ce funcționează și orice clădire sau obiecte.

**ATENȚIE-PERICOL!****Este strict interzisă pomparea soluțiilor chimice active, combustibilului, substanțe caustice în stare lichidă, solvenți sau benzină! Pericol pentru viață și sănătate!****Nu mai motopompele chimice sunt utilizate pentru a transfera acid slab (PH7 - 8,5), lichid cu punct de aprindere ridicat și a apei de mare.**

PERICOL PENTRU VIAȚĂ ȘI SĂNĂTATE!

- Evitați prezența copiilor sau animalelor în apropierea zonei de lucru a echipamentului.
- Motopompa **Könnner & Söhnen®** îndeplinește toate cerințele standarde de siguranță europene. Utilizatorului îi este interzisă efectuarea oricăror modificări în desin-ul motopompei.
- Motorul și țevile de eșapament trebuie să fie întotdeauna curate. În caz de scurgeri de ulei sau combustibilul – curățați imediat suprafața murdară.

BENZINA ESTE UN LICHID TOXIC ȘI INFLAMABIL!

- Este interzisă mutarea și transportarea aparatului cu robinetul rezervorului de combustibil deschis (dacă este disponibilă). Rezervorul de combustibil trebuie să fie gol.
- Realimentați cu combustibil exclusiv în aer liber și în condiții de inaccesibilitate la surse de inflamare sau incendiu. Nu fumați în timpul alimentării motopompei.
- Nu umpleți complet rezervorul de combustibil. Turnați combustibilul cu 4 cm mai jos de marginile conductei de combustibil, astfel încât să rămână loc pentru extinderea combustibilului.
- Nu deschideți capacul rezervorului de combustibil și nu adăugați benzină în timpul funcționării motorului, sau fără să așteptați răcirea acestuia după lucru.
- În cazul supraalimentării cu combustibil, curățați bine suprafața contaminată cu benzină, înainte de pornirea motorului.
- În timpul funcționării, motopompa emite gaze de eșapament care sunt toxice pentru organismul uman. Nu utilizați dispozitiv în spații închise sau slab ventilate – prezintă pericol pentru sănătatea și viața operatorului.

**ATENȚIE-PERICOL!****Combustibilul contaminează pământul și pânzele freactice. Nu permiteți scurgerea de benzină din rezervor!**

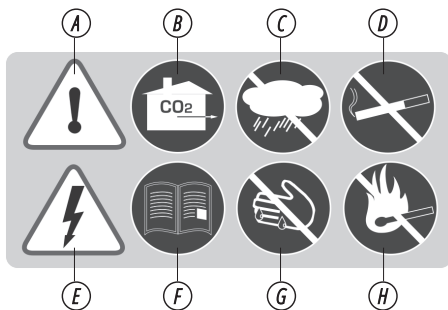

SIMBOLURI DE SIGURANȚĂ

- A.** Aveți grijă când utilizați dispozitivul! Respectați instrucțiunile de siguranță din manualul de utilizare.
- B.** Folosiți motopompa numai în zone bine ventilate sau în aer liber. Gazele de eșapament conțin CO₂, al cărui vapori prezintă pericol pentru viață.
- C.** Nu utilizați și nu depozitați dispozitivul în condiții de umiditate ridicată, sau sub lumina directă a soarelui.
- D.** Nu fumați în timp ce utilizați motopompa!

- E.** Respectați regulile de siguranță pentru a evita șocurile electrice.
- F.** Citiți cu atenție instrucțiunile de utilizare înainte de a folosi dispozitivul.
- G.** Nu atingeți pompa cu mâinile murdare, folosiți mănuși de protecție.
- H.** Respectați regulile de siguranță împotriva incendiilor, nu folosiți flăcări deschise în apropierea motopompei.
- I.** Nu atingeți! Toba de eșapament se încălzește în timpul funcționării motopompei.

DESCRIERE SIMBOLURI

Tabel de specificații. Pentru diferite modele, acest tabel este diferit. Toate caracteristicile sunt prezentate în secțiunea „Specificații”.

KÖNNER SÖHNEN	Model: KS 50HP GASOLINE PUMP POMPA BENZYNOWA
MAX. ENGINE POWER, HP MOC SILNIKA MAKSL. KM	7.0
SUCTION DEPTH WYSOKOŚĆ SSANIA	8 m
LIFT HEIGHT WYSOKOŚĆ TŁOCZENIA	70 m
MAX PRODUCTIVITY MAKS. WYDAJNOŚĆ	500 l/min
DIAMETER OF INLET PIPE ŚREDNICA RURY WYJŚCIOWEJ	50 mm
DIAMETER OF OUTLET PIPE ŚREDNICA RURY WYJŚCIOWEJ	38/38/50 mm
PROTECTION CLASS STOPIEN OCHRONY	IP 20
WEIGHT WAGA	27 kg
YEAR OF ISSUE ROK PRODUKCJI	2017
SERIAL NUMBER IS MARKED ON THE ENGINE NUMER SERWYNY JEST WYTYCZONY NA SILNIKU Manufacturer: DIMAX International GmbH, Hauptstr. 134, 51143 Cologne, Germany, www.ks-power.de Producent: DIMAX International GmbH, ul. Hauptstr., 134, 51143 Konia, Niemcy, zmont. w CRL, Importer do Polski: DIMAX International Poland Sp. z o.o., Świeradowska 47, 02-662 Warszawa, Polska, www.ks-power.pl	
Köner & Söhnen, Germany	



Indicator reglare viteză: MIN- MAX



Avertizare referitor la benzină



— Poziția manerului manetei de șoc (pentru a porni - comutați în poziția „Închis” în direcția indicatorului)

— Robinet combustibil (comutați în poziția „Deschis” conform indicatorului)



Informații privind cerințele nivel de ulei în carter.



Indică nivelul de zgomot.

ÎNAINTE DE PORNIRE

5

CONECTAȚI FURTUNUL DE POMPARE ȘI TIGA DE IEȘIRE A APEI

5.1

FURTUN POMPARE APĂ

Utilizând motopompa – folosiți un furtun cu pereți groși, ce nu se deformează pentru pomparea apei. Furtunul de aspirație trebuie să fie ondulat, deoarece funcționează la comprimare. Fixați furtunul utilizând un inel special pentru fixare.



ATENȚIE-PERICOL!



Atenție! Înainte de a începe lucrul – setați filtrul de pompare capătul furtunului.

Desen 2

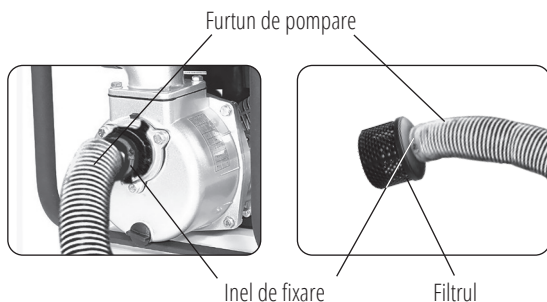

FURTUN DE EVACUARE A APEI

Furtunul de evacuare a apei este sub presiune. Luați în considerare acest lucru, întotdeauna utilizați inelul pentru a-l fixa. În special aceasta se referă la furtunurile din țesut.



IMPORTANT!



Pentru a îmbunătăți eficiența pompei, utilizați un furtun scurt și larg pentru a reduce presiunea apei.

ULEI DE MOTOR

5.2

Se toarnă în carterul motorului ulei de motor SAE 10W-30 sau SAE 10W-40 pentru motoarele în 4 timpi. Verificați nivelul uleiului de fiecare dată înainte de pornirea motorului pompei de apă.



IMPORTANT!



Utilizați doar ulei de motor proiectate pentru motoarele în 4 timpi.

Desen 3

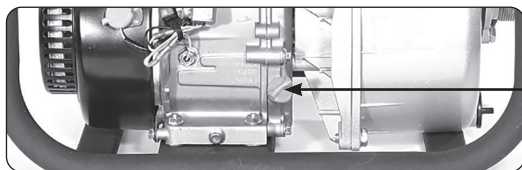

Capacul fitetului de umplere ulei

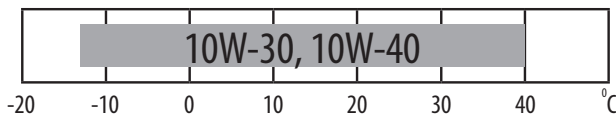

Alegerea uleiului de motor depinde de zona climatică. Pentru utilizarea generală în multe zone climatice de obicei este recomandată utilizarea uleiului SAE 10W-30, SAE 10W-40.

Pentru a verifica nivelul uleiului, urmați aceste acțiuni:

- Asigurați-vă că motorul nu funcționează și că este rece.
- Deschideți capacul filetelui de scurgere a uleiului și ștergeți uscat sonda de măsurare.
- Introduceți sonda de măsurare în filet fără a o roti. Verificați nivelul.
- Dacă nivelul uleiului este scăzut, umpleți acesta până la marcaj.

ALIMENTAREA ȘI UTILIZAREA COMBUSTIBILULUI

5.3

Adăugați combustibil în rezervorul de combustibil. Asigurați-vă că utilizați filtrul de combustibil instalat în gâtul de umplere a combustibilului.



IMPORTANT!



Pentru motopompa se recomandă să folosiți doar benzină fără plumb

Pentru a verifica nivelul de combustibil, deschideți capacul rezervorului de combustibil. Dacă nivelul combustibilului este scăzut – umpleți-l. Nu umpleți combustibilul. Rezervor până la marginea gâtului! Lăsați puțin spațiu pentru extinderea benzinei.



ATENȚIE-PERICOL!



- **Benzina este inflamabilă și explozivă!**
- **Este permisă alimentarea cu combustibil doar dacă motorul este oprit și în spațiu bine ventilat.**
- **Nu utilizați motopompa lângă o flacără deschisă. Nu fumați în timpul utilizării.**
- **Nivelul de combustibil trebuie să fie mai jos decât filetul rezervorului de combustibil.**
- **Nu supraalimentați! Asigurați-vă că după alimentarea capacului rezervorului este bine închis. Deoarece benzina vărsată sau aburii de benzină sunt ușor inflamabile.**
- **Evitați scurgerile de combustibil în timpul alimentării cu combustibil.**
- **Nu inhalați vaporii de benzină. Evitați contactul îndelungat cu benzina.**
- **Nu utilizați benzină contaminată, învechită sau un amestec de benzina cu ulei.**
- **Asigurați-vă că în rezervorul de combustibil nu pătrunde praf sau apă.**



ATENȚIE-PERICOL!



Nu permiteți accesul copiilor la combustibil!

FILTRU DE AER

5.4

Înainte de a începe lucrul, asigurați-vă că verificați dacă filtrul de aer este amplasat corect (Fig. 12). Curățați cu regularitate filtrul de aer pentru a preveni funcționarea instabilă a carburatorului. În condiții ridicate de praf – acest lucru trebuie efectuat mai des.

POMPAREA APEI

5.5

Înainte de a începe lucrul, pompa trebuie umplută cu apă curată până la nivelul superior al gâtului de umplere (Fig. 4).

După pornire, pompa va trebui oprită la aproximativ 30 de secunde după începerea funcționării (în funcție de lungimea furtunului), dar nu mai mult de 2,5 minute de la pornire și adăugați apă la pompa pentru a-i crește performanța.

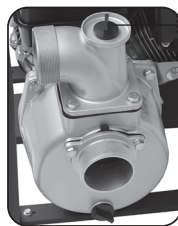

Capac de umplere a motopompei cu apă

Desen 4



ATENȚIE-PERICOL!



Pentru a evita supraîncălzirea – nu porniți motopompa fără umplerea preventivă cu apă. În caz că motopompa a funcționat în regim «uscat», opriți-o imediat și lăsați-o să se răcească înainte de a o umplea cu apă.

AMPLASAREA CORECTĂ A MOTOPOMPEI

Pompa trebuie instalată nu mai sus de **7 metri** față de suprafața apei până la filetul de aspirație.

Verificați adâncimea de scufundare a furtunului, pompa poate funcționa fără apă nu mai mult de 20 de secunde.

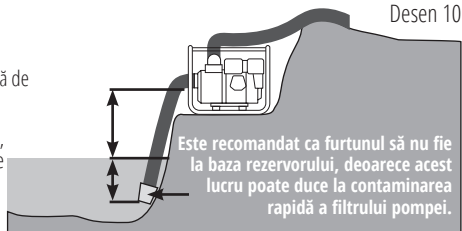

Desen 10

PORNIREA MOTORULUI

- Rotiți robinetul de combustibil (A) în poziția "Deschis" (ON).
- Pentru a porni motorul rece, comutați maneta socului (B) în poziția "ÎNCHIS" (CLOSE).
- După ce motorul se încălzește, comutați maneta în poziția "Deschis" (OPEN).
- Setează comutatorul de pornire (C) în poziția "Pornit" (ON).

Desen 5

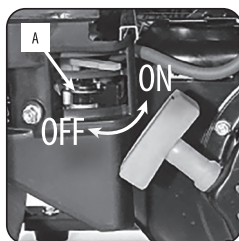

Desen 6

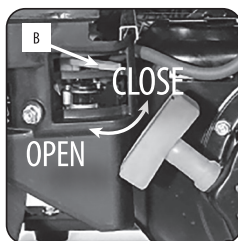

Desen 7

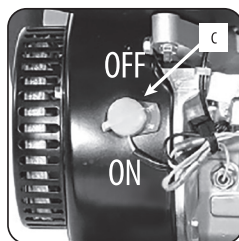

- Plasați clapeta accelerației (D) în poziția din stânga.

Desen 8



Desen 9



- Porniți motorul cu ajutorul demarorului manual (E).



ATENȚIE-PERICOL!



Pentru a preveni deteriorarea starterului, rotiți ușor mânerul acestuia la loc, nu-i dați drumul brusc.

- Setează turația dorită a motorului mișcând ușor clapeta de accelerație (D) în poziția „FAST” sau „SLOW”.

După pornirea motorului, trebuie să vă asigurați că pompa furnizează apă.

Dacă acest lucru nu se întâmplă – opriți motorul. Întârzierea furnizării de apă este permisă, în caz că nu epășește 2,5 minute. Asigurați-vă că opriți motorul dacă alimentarea cu apă nu pornește după timpul de așteptare specificat.

Pentru a crește performanța motopompei la aproximativ 30 de secunde după pornire (în funcție de lungimea furtunului), pompa trebuie oprită și completată cu apă prin capac de umplere a motopompei (Fig. 4), apoi continuați.

OPRIREA MOTORULUI

Pentru a opri motorul în mod sigur și corect, urmați aceste acțiuni:

- Deplasați clapeta de accelerație (D) în poziția „LENT” (SLOW).
- Comutați comutatorul de pornire (C) în poziția „OPRIT” (OFF).

- Rotiți robinetul de combustibil (A) în poziția „OPRIT” (OFF).



ATENȚIE-PERICOL!



Atenție! Pentru oprirea de urgență a motorului, comutați comutatorul de pornire (C) în poziția “OPRIT” (OFF). În toate celelalte cazuri, urmați acțiunile în ordinea menționată mai sus.

ÎNȚREȚINERE TEHNICĂ

7



ATENȚIE-PERICOL!



Gazele de eșapament conțin monoxid de carbon toxic. Opriți motorul înainte de a efectua orice lucrări de întreținere. Înainte de a porni motorul, asigurați-vă că spațiul este bine ventilat.

În tabelul de mai jos găsiți recomandări referitoare la întreținerea și verificarea motopompei la intervale specificate.

GRAFIC DE ÎNȚREȚINERE

Întreținerea periodică se efectuează la fiecare interval de timp definit		Each start	La fiecare pornire	Prima lună sau la 20 ore funcționare	Fiecare 6 luni sau 200 ore funcționare	Annual sau la fiecare 300 ore funcționare
Ulei motor	Verificare	✓				
	Schimbare		✓	✓		
Filtru de aer	Verificare	✓				
	Curățare		✓			
	Schimbare			✓ ⁽¹⁾		
Rezervor de combustibil	Curățare					✓
Bujia	Verificare și reglare decalaj			✓		
	Schimbare				✓	
Supapa de admisie a pompei	Verificare					✓ ⁽²⁾
Filtru de combustibil (în rezervorul de combustibil)	Verificare / Curățare				✓	
Linie de combustibil	Verificare sau schimbare după caz fiecare 2 ani					

(1) Lucrările de întreținere se efectuează mai des în condiții ridicate de praf.

(2) Lucrările se efectuează doar în centrele de service autorizate.

SCIMBUL ULEIULUI DE MOTOR

Scurgerea uleiului de motor se efectuează cu motorul oprit, dar nu răcit complet.

1. Deschideți capacul carterului de ulei și după filetului de umplere, scurgeți uleiul
2. Înșurubați dopul carterului de ulei înapoi și strângeți-l bine.
3. Umpleți ulei de tip recomandat și verificați nivelul.
4. Închideți capacul filetului de umplere.

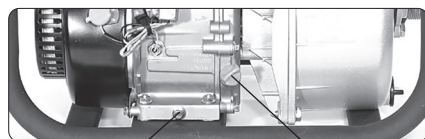

Dopul carterului de ulei

Dopul filetului de umplere ulei

Desen 11



IMPORTANT!



Scurgerea facilă și completă a uleiului se efectuează cu motorul oprit, dar încă cald.



ATENȚIE-PERICOL!



Nu aruncați sau vărsați uleiul, ci transferați-l în containere închise în stații speciale pentru primirea produselor petroliere uzate.

ÎNȚEȚINEREA FILTRULUI DE AER

Un filtru de aer contaminat limitează fluxul de aer către carburator, afectează funcționarea motorului și reduce performanța motopompei. Verificați filtrul de aer și curățați-l înainte de fiecare pornire. Dacă filtrul de aer este deteriorat – înlocuiți-l. Când lucrați în condiții de ridicare de praf – curățați filtrul la fiecare 10 ore, înlocuiți-l – la fiecare 25 de ore.

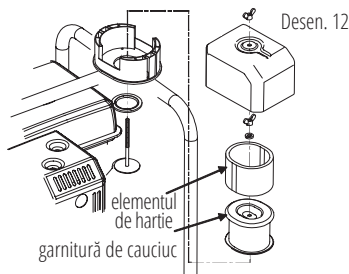

IMPORTANT!



Nu exploatați niciodată motorul fără filtrul de aer. Prezența acestuia previne deteriorarea motorului.

ÎNȚEȚINEREA BUJIILOR

Bujia este un element important care asigură funcționarea corectă a motorului. Întrețineți-o întregă, fără depuneri de funingine și cu distanța corectă. Evitați atingerea părților fierbinți ale motorului, acestea provoacă arsurile.

1. Scoateți capacul bujiei.
2. Curățați suprafața din jurul bujiei.
3. Rotiți bujia. Utilizați cheia din trusa de instrumente care a venit împreună cu kitul.
4. Verificați dacă bujia este deteriorată. Dacă izolația este deteriorată sau are fisuri, bujia trebuie înlocuită. Dacă deteriorările nu au fost determinate, curățați bujia cu o perie metalică înainte de reutilizare.
5. Folosind șablonul, măsurați mărimea decalajului de contact. Decalajul ar trebui să fie de 0,7–0,8 mm. Setări decalajul, dacă este necesar, îndoind ușor electrodul.
6. Șaiba de compresie a bujiei trebuie să fie în stare bună. În caz contrar, puteți înșuruba manual bujia pentru a preveni deteriorarea firului. Strângeți cu cheia pentru a fixa șaiba. Instalând o nouă bujie, strângeți-o la o rotație de 1/4. Bujia re-utilizată strângeți-o la o rotație de 1/2-1/4.



Desen 13

Bujia



Desen 14



IMPORTANT!



Fiți atenți! Bujia trebuie strânsă bine. În caz contrar aceasta se poate încălzi atât de tare, încât să provoace deteriorarea motorului.

Acordați o atenție deosebită diapazonului de temperatură al bujiilor. Nu folosiți bujiile care nu au un diapazon de temperatură potrivită dispozitivului.

DISFUNȚIONALITATE	POSSIBIL MOTIV	DEPANARE
Motorul nu pornește sau nu funcționează	Succesiune acțiuni incorectă	Urmăriți instrucțiunile din acest manual
	Reglare incorectă carburator	Contactați un centru de service
	Bujia în stare nefuncționabilă	Curățați, reglați decalajul sau înlocuiți bujia
	Filtrul de combustibil contaminat	Schimbați filtrul
Motorul pornește, dar are putere scăzută	Poziție incorectă a supapei de accelerație	Comutați în poziția «Deschis» (OPEN)
	Dopul buiei este murdar	Curățați sau schimbați
	Filtrul de aer contaminat	Curățați
	Reglarea necorespunzătoare a carburatorului	Contactați un centru de service
Funcționarea instabilă a motorului	Reglare incorectă. Defecțiune bujie	Contactați un centru de service
Motorul are un nivel scăzut de putere sub sarcină		
Motorul funcționează cu un ritm neregulat	Bujia deteriorată	Curățați, reglați decalajul sau înlocuiți bujia
Fum mare	Reglarea necorespunzătoare a carburatorului	Contactați un centru de service



IMPORTANT!



Vă recomandăm să umpleți rezervorul doar 70% pentru a evita scurgerea combustibilului în timpul funcționării și transportului generatorului.

Înainte de a muta sau de a transporta motopompa, asigurați-vă că întrerupătorul de pornire ON/OFF și robinetul de combustibil se află în poziția DESCHIS/ÎNCHIS (OFF). Scurgeți combustibilul. Instalați motopompa orizontal pentru a preveni scurgerea combustibilului. Plasați motopompa orizontal pentru a evita scurgerea benzinei. Vaporii de benzină sau benzina vărsată sunt inflamabile și explozive!



ATENȚIE-PERICOL!



Contactul cu părțile sistemului eșapament sau atingerea motorului fierbinte poate provoca arsuri puternice sau explozie. Înainte de a muta, transporta sau stoca motopompa – lăsați motorul să se răcească complet.

STOKARE

- Clățiți pompa înainte de oprire.
- Închideți robinetul de combustibil (B). Lăsați motorului să consume benzina din carburator, așteptați ca motorul să se oprească singur. Sau slăbiți șurubul (C), evacuați benzina într-un recipient corespunzător.
- Scurgeți restul de apă prin mufă.

Desen 15

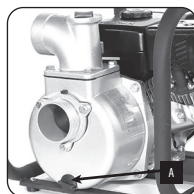

Desen 16

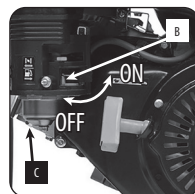

IMPORTANT!



Motopompa trebuie păstrată într-o stare de funcționare permanentă. Prin urmare, în cazul defecțiunilor dispozitivului, acestea trebuie remediate înainte de stocare.

Reciclați ecologic motopompa și elementele adăugatoare, transmîndu-le la centrele speciale de colectare. Nu aruncați motopompa la deșeurile menajere!

CONDIȚII DE GARANȚIE:

Termenul de garanție asigurat de producătorul internațional este de 24 luni pentru persoane fizice și 12 luni pentru persoane juridice conform legislației române în vigoare. Perioada de garanție începe de la data achiziționării echipamentului și se aplică numai dacă echipamentul este folosit corespunzător (în concordanță cu instrucțiunile de folosire). Vânzătorul care comercializează produsul este responsabil pentru acordarea garanției. Contactați vânzătorul pentru solicitarea garanției. În cadrul termenului de garanție se presupune înlocuirea echipamentului cu unul similar, sau repararea/înlocuirea gratuită a subansamblor/pieselor constatate defecte din vina producătorului și nu se extinde asupra uzurii consumabilelor (filtre, ulei, bujii etc) sau a accesoriilor (curea transmisie, cablu de alimentare, furtun de alimentare etc.). Decizia de reparare sau înlocuire a pieselor defecte aparține în mod exclusiv centrului de service. Lucrările de reparație sau de înlocuire a pieselor individuale nu vor prelungi perioada de garanție și nici nu va fi aplicată o nouă garanție pentru echipament.

Certificatul de garanție trebuie păstrat pe tot parcursul perioadei de garanție. În cazul pierderii certificatului de garanție, acesta nu va fi înlocuit cu altul. La solicitarea de reparație sau înlocuire, clientul este obligat să prezinte o copie documentului de achiziție (factură sau bon fiscal) și certificatul de garanție original. Certificatul de garanție atașat la livrarea produsului în timpul vânzării, trebuie completat corect și complet de către comerciant și client, semnat și ștampilat. În alte cazuri, garanția nu va fi valabilă. Clientul are obligația de a citi și de a lua la cunostință condițiile de garanție menționate în certificatul de garanție și instrucțiunile din manualul de utilizare a echipamentului.

Echipamentul va fi adus la centrul de service în stare curată. Piese care au fost înlocuite devin proprietatea centrului de service. La expirarea perioadei de garanție (postgaranție) depanarea produsului se va efectua contracost, la solicitarea clientului.



EC Declaration of Conformity

Nr. 155

The following products have been tested by us with the listed standards and found in compliance with the European Community Machinery Directive 2006/42/EC.

Manufacturer: DIMAX INTERNATIONAL GmbH
Address: Flinger Broich 203, 40235 Duesseldorf, Germany
Product: Water pumps "Könner & Söhnen"
Type / Model: KS 50, KS 80, KS 80TW, KS 50HP, KS 80CW, KS 80MW

The statement is based on a single evaluation of above mentioned products. It does not imply an assessment of the whole production and does not permit the use of the test lab. logo. The manufacturer should ensure that all product in series production are in conformity with the product sample detailed in this report. The applicant should hold the whole technical report at disposal of the competent all the right.

Applied EC Directives: 2006/42/EC Machinery Directive
(EU) 2016/1628 Non-Road mobile machinery emissions

Gasoline engines KS 250, KS 280 correspond to European Emission Standard Stage V.
This is confirmed by EU TYPE-APPROVAL CERTIFICATE issued by department of transport of Luxembourg , L-2938.
Technical service responsible for carrying out the test -TÜV Rheinland Luxemburg GmbH.
Date of issue 09/10/2018

2000/14/EC_2005/88/EC Annex VI

For Models: KS 50, KS80, KS 80TW, KS 50HP, KS 80CW, KS 80MW
Noise: measured Lwa= 100.9 dB (A), guaranteed Lwa= 104 dB (A)



Issued Date: 2023-05-15
Place of issue: Duesseldorf
General director: Fomin P. *P. Fomin*

DIMAX
International
GmbH
Steuer-Nr.: 103 5722 2493
USt-Id-Nr.: DE296177274

We DIMAX INTERNATIONAL GmbH hereby declare that specified above conforms covering European Parliament and Council Directives, 2006/42/EC of 17 May 2006 Machinery Directive. The CE mark above can be used under the responsibility of manufacturer. After completion of an EC declaration of Conformity and compliance with all relevant EC directives.

CONTACTE

Deutschland:

DIMAX International GmbH
Flinger Broich 203 -FortunaPark-
40235 Düsseldorf, Deutschland
www.koenner-soehnen.com

Ihre Bestellungen

orders@dimaxgroup.de

Kundendienst, technische Fragen und Unterstützung

support@dimaxgroup.de

Garantie, Reparatur und Service

service@dimaxgroup.de

Sonstiges

info@dimaxgroup.de

Polska:

DIMAX International
Poland Sp.z o.o.
Polska, Warczawska,
306B 05-082 Stare Babice,
info.pl@dimaxgroup.de

Україна:

ТОВ «Техно Трейд КС»,
вул. Електротехнічна 47, 02222,
м. Київ, Україна
sales@ks-power.com.ua
